

Artweger NEUHEITEN 2025



NEU:
ARTFIX Hochleistungs-Klebesystem
Optional Montage ohne Bohren
für ausgewählte Duschkabinen-Serien

- NEU:**
- Trendfarben 2025
 - Neue **Glasdekore**
 - Neue **Duschenmodelle**
 - **Wannenneuheiten**

Trendfarben 2025

Jedes Jahr werden von Designern und Experten aus der Farbenindustrie auf Basis vieler Merkmale die aktuellen Trendfarben bestimmt. Für 2025 sind es unter anderem PEACH, ein warmer Pfirsichtton und MATCHA, ein erdiger natürlicher Grünton. Artweger bringt die TRENDFARBEN 2025 jetzt ins Badezimmer: Selbstbewußt, frisch und gleichzeitig elegant präsentieren sich die Duschkabinen 2025.

Erhältlich für die Serien: ■ Artweger PRESTIGE ■ Artweger MOVE ■ Artweger 360 teilgerahmt
■ Artweger 360 rahmenlos ■ Dampfduschen BODY+ SOUL ■ Artweger ZERO Walk In BASIC



Artweger MOVE EckEinstieg, Trendfarbe PEACH

Design by **STUDIO F·A·PORSCHE**



Artweger PRESTIGE Eckeinstieg, Trendfarbe MATCHA

Artweger PRESTIGE: Färbigkeit in Perfektion

Studio F. A. Porsche designte die neue Artweger PRESTIGE. Eine der Besonderheiten dieser einzigartigen Duschienserie ist die einheitliche Profiloberfläche ohne sichtbare Kunststoffteile. Dadurch wird eine elegante durchgängige Färbigkeit erzielt. Viele Farben sind möglich: Mehr dazu auch online unter „prestige.artweger.at“

Neue Glasdekore 2025

Glas Mirror - Artweger PRESTIGE:

Design glänzt mit neuem Spiegelglas



Artweger PRESTIGE Walk In VARIO, Glas Mirror

Die widerstandsfähige Spiegelschicht ist auf der Glasaußenseite. Ist es in der Dusche dunkler als im Bad, sieht man durch das Glas MIRROR in den Raum. Jedoch vom hellen ins dunkel ist keine Durchsicht möglich.

Neue Glasart „MIRROR“

Verspiegeltes Glas exklusiv für die Serie Artweger PRESTIGE.

Bild oben:
Walk In VARIO Glas Mirror

Bild rechts:
Pendeltür mit Seitenwand,
Seitenwand Glas Mirror



Artweger PRESTIGE Pendeltür mit Seitenwand, Seitenwand Glas Mirror

Industrie-Design - Artweger DYNAMIC Walk In: Das coole Designbad



Artweger DYNAMIC Walk In Industrie-Design

Stylisch und puristisch zugleich gibt dieses Architektenbad ein klares Statement für Design und Individualität. Mitten drin die Artweger DYNAMIC Walk In mit ihrer unverwechselbaren Formensprache. Glasscheibe mit einem schwarz bedrucktem Raster, gehalten durch das Wandprofil und den Stabiliator in Schwarz matt.

**Artweger DYNAMIC
Walk In 8mm
Industrie-Design**

Für ausgewählte 8mm
Walk In Modelle
der Serie Artweger DYNAMIC

Neue Duschen



Artweger PRESTIGE, 1tlg. Faltwand an Fixteil extrabreit,
Metall hochglanz

Artweger PRESTIGE Badewannen-Trennwand

- ++ Design by Studio F. A. Porsche
- ++ 360° Scharnier für das Öffnen des beweglichen Glasteils bis zu 180° nach innen und außen
- ++ Hebe-Senk Mechanismus
- ++ Voll farbfähig in vielen aktuellen Farben - auch in den TRENDFARBEN 2025
- ++ Verschiedene Glasarten möglich

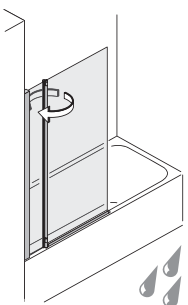

Artweger PRESTIGE
1tlg. Faltwand
an Fixteil

Breite 90 cm
Höhe 150 cm

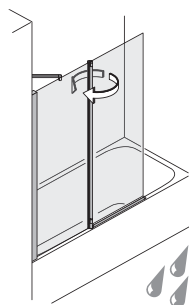

Artweger PRESTIGE
1tlg. Faltwand
an Fixteil extrabreit

Breite 120 cm
Höhe 150 cm

modelle 2025



Artweger MOVE Walk In gerahmt in Nische

Artweger MOVE Walk In für Nischen

- ++ 2tlg. Schiebetür Walk In mit starrem und beweglichem Glasteil
- ++ Oben durchgängiges Führungsprofil, ohne zusätzlichem Stabilisator
- ++ In gerahmter und rahmenloser Ausführung
- ++ Inklusive Softopen und Softclose Mechanismus
- ++ Voll farbfähig in vielen aktuellen Farben - auch in den TRENDFARBEN 2025
- ++ Verschiedene Glasarten und Dekore möglich

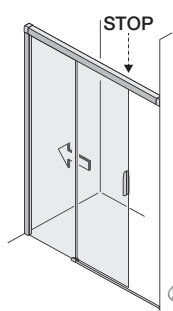

**Artweger MOVE
Walk In für Nischen
gerahmt**

Breite 100 - 180 cm
Nischenbreite max. 230 cm

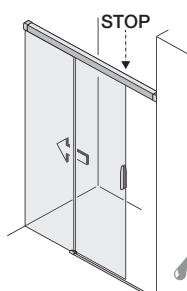

**Artweger MOVE
Walk In für Nischen
rahmenlos**

Breite 100 - 180 cm
Nischenbreite max. 230 cm



Artweger ARTFLOOR: 2 neue Duschwannengrößen

- ++ Neue Größen **1700 x 800 mm** und **1800 x 800 mm**
- ++ Ideal für den Ersatz von Badewannen in der Renovierung
- ++ Extrem formstabil durch PU-Verstärkung
- ++ Einfache Montage ohne Stellfüße
- ++ Zuschnitt vor Ort möglich
- ++ ARTGRIP rutschhemmende Zone optional

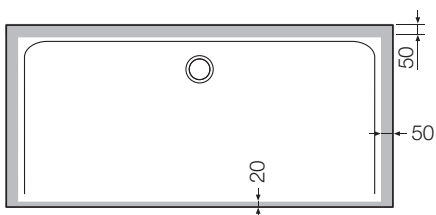
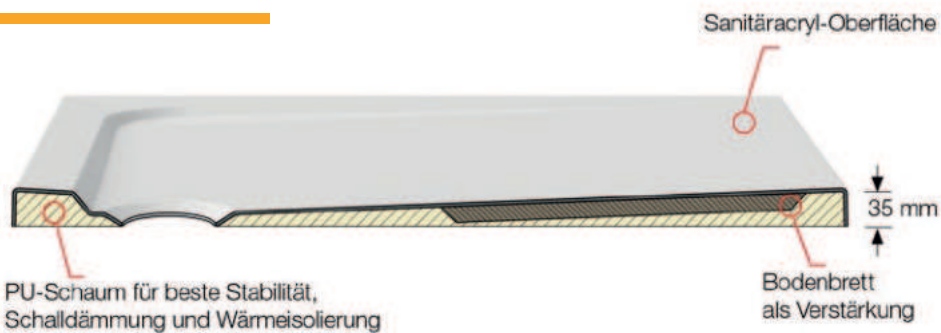
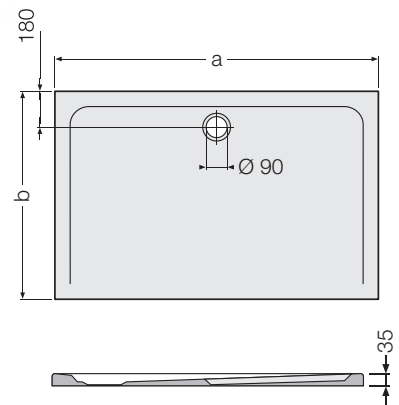
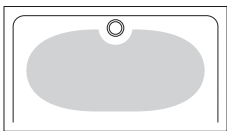

Acryl-Duschwannen mit PU-Verstärkung lassen sich problemlos mit herkömmlichem Werkzeug beschneiden.

Artweger Schnittschutzband:

zum fachgerechten Einbau von Dusch- und Badewannen

Dauerhafter Schutz der Abdichtung: Mit dem speziellen Schnittschutzband wird beim Austausch von Wartungsfugen eine Verletzung der Abdichtung vermieden. Das Schnittschutzband ist Voraussetzung für einen fachgerechten Einbau von Duschwannen und Badewannen.

Anwendungsbereiche: Für alle Fugenbereiche, die schnittsicher ausgeführt werden sollen, wie Wandfugen, Bodenfugen, Badewannen- und Duschwannenrand.

- ++ Schutz vor Verletzung der Abdichtung
- ++ Wichtige Ergänzung zum Wannendichtband
- ++ Doppelt gewebtes festes Textilband
- ++ Dünnes Gewebe, trägt kaum auf
- ++ Selbstklebend, einfache flexible Verarbeitung
- ++ Entspricht DIN 18534

Schnittschutzband



Wannendichtband und Schnittschutzband

für den fachgerechten Einbau von Dusch- und Badewannen

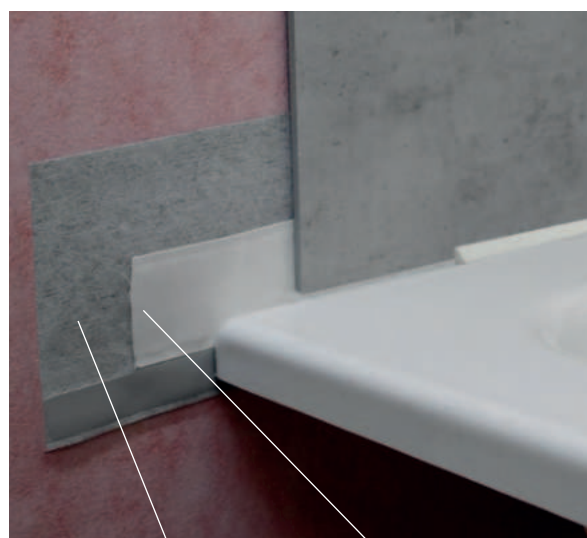

Wannendichtband

Schnittschutzband



Länge wahlweise 4m oder 20m

Schalldämmband



Länge wahlweise 4m oder 20m



ARTFIX

Hochleistungs-Klebesystem für die Duschkabinen-Montage

Fixe Vorteile:

- ⊕ Saubere Baustelle ohne Bohrstaub und Lärm
- ⊕ Zertifiziertes Hochleistungs-Klebesystem
- ⊕ Keine Wartezeiten bei der Montage
- ⊕ Weniger Werkzeug notwendig, daher weniger Zeitaufwand
- ⊕ Kein aufwändiges Bohren, z.B. in hartem Feinsteinzeug
- ⊕ Kein Bohrerverschleiß
- ⊕ Keine Verletzung der Wand (Dichtanstrich, Leitungen, Fliesen)
- ⊕ Montage in einem Arbeitsschritt
- ⊕ Wieder entfernbar

Einfach montiert, schneller fertig.

Zwei Komponenten sorgen für sicheren Halt ab der ersten Minute. **Sie brauchen:**

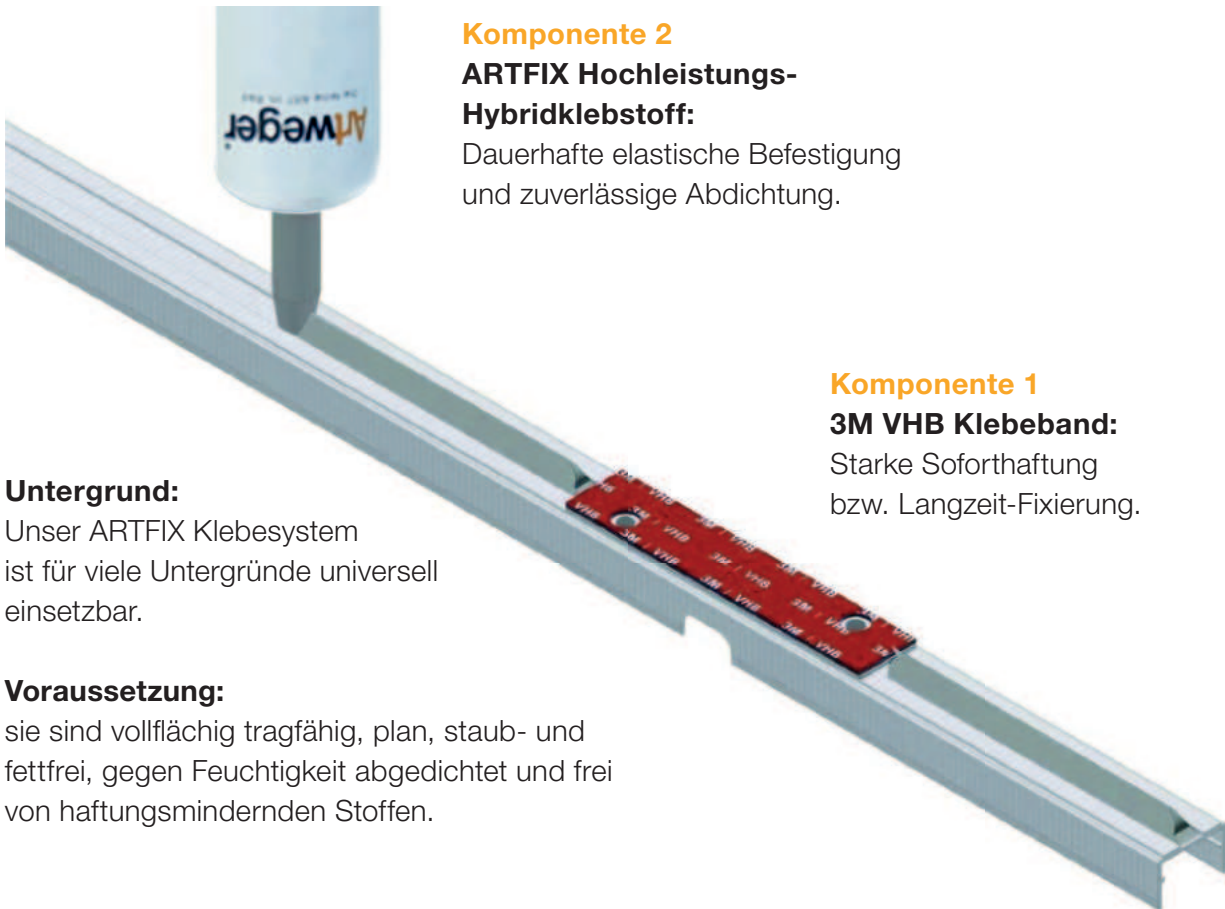

Komponente 2

ARTFIX Hochleistungs-Hybridklebstoff:

Dauerhafte elastische Befestigung und zuverlässige Abdichtung.

Komponente 1

3M VHB Klebeband:

Starke Soforthaftung bzw. Langzeit-Fixierung.

Untergrund:

Unser ARTFIX Klebesystem ist für viele Untergründe universell einsetzbar.

Voraussetzung:

sie sind vollflächig tragfähig, plan, staub- und fettfrei, gegen Feuchtigkeit abgedichtet und frei von haftungsmindernden Stoffen.

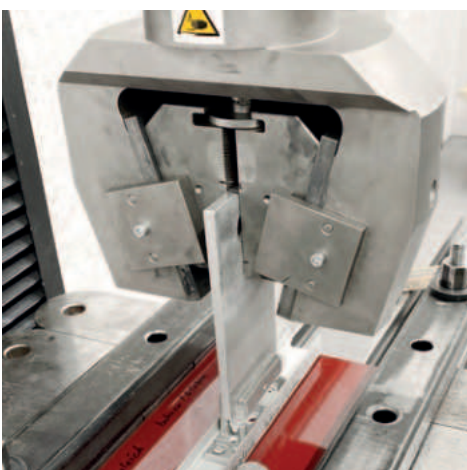

Geprüft und zertifiziert:

Ein unabhängiges Prüfinstitut bescheinigt dem ARTFIX Klebesystem die gleiche Belastbarkeit wie bei einer gebohrten Schraubbefestigung mit Universaldübel in Ziegelwerk.

Im Bild: Zugkraft-Prüfung des geklebten Profils auf ARTWALL.

Weiter geht's.

Die einfache und sichere Klebmontage macht sofortiges Weiterarbeiten möglich.



1. Klebesystem vorbereiten.

ARTFIX Klebstoff auf das Profil auftragen. Klebeband-Schutzfolie am Klebeadapter entfernen.



2. Wandprofil mit Klebeadapter auf Wand anbringen.

Der Hochleistungsklebstoff ist gleichzeitig zuverlässiger Dichtstoff. Es kann direkt weitergearbeitet werden.



3. Montage der Duschkabine

mit der bewährten Artweger Konsolentechnik und 3D-Justierung.

IDEALE
MONTAGEART
FÜR VIELE
SITUATIONEN.

- ⊕ Bei möglichen versteckten Leitungen, z.B. Wandheizungen
- ⊕ An Mauerecken und Fliesenkanten, wo ansonsten kaum gebohrt werden kann
- ⊕ Bei hartem Untergrund, z.B. Feinsteinzeug-Fliesen
- ⊕ In Mietwohnungen, da auch wieder entfernbar
- ⊕ Bei Montage in lärm- oder staubsensiblen Räumen

ARTFIX.

Das professionelle Klebesystem,
das alles möglich macht.

Ohne Wartezeiten

Montage in einem Durchgang
durch 2 Komponenten:
3M VHB Klebeband und ARTFIX
Hochleistungs-Klebstoff

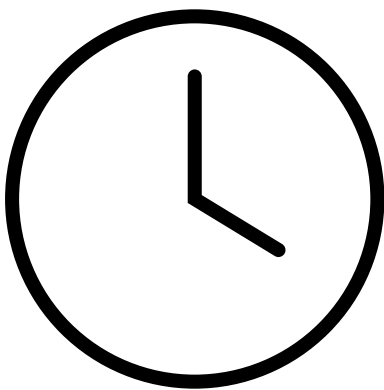

Geklebte Stabilisatoren

Durch spezielle Klebeadapter können
auch Stabilisatoren geklebt werden.
Selbst Fliesenkanten sind kein Problem!



Beispiel:
Montage 45°-Stabilisator am Fliesenrand

Elastische Klebeverbindung

Der ARTFIX-Hochleistungs-Klebstoff ist elastisch.
Und das bringt klare Vorteile:

- ⊕ **Auftretende Belastungen werden besser verkräftet:**
Elastische Klebstoffe verteilen Kräfte gleichmäßig anstatt punktuell. Dadurch stellen auftretende Temperaturschwankungen oder das Kleben auf unterschiedlichen Materialien kaum Schwierigkeiten dar.
- ⊕ **Überbrücken von Unebenheiten:**
Schwankungen der Klebschichtdicken (z.B. durch Fliesenfugen) von einigen Millimetern sind für elastische Klebstoffe kein Problem.



Drei Duschenserien, ein Klebesystem.

ARTFIX ist kompatibel mit den beliebtesten Artweger Duschkabinen.

Artweger 360. Perfektion rundum.

Pendeltüren, Flügeltüren und Walk In

Die am meisten verkaufte Duschen-Serie von Artweger. Im Mittelpunkt steht das geklebte 360° TWIN-Scharnier. Es macht Lösungen möglich, die mit einem herkömmlichen Pendelscharnier nicht realisierbar sind: Das Öffnen der Tür um 180 Grad nach innen und außen, bis es am Fixteigglas anliegt. Auf diese Weise bietet es mehr Bewegungsspielraum im Bad, die Duschtür steht nie mehr im Weg.



Artweger 360 Walk In

Artweger DYNAMIC.

Pendeltüren und Walk In

Die Artweger DYNAMIC verbindet runde und eckige Elemente zu einer neuen, universellen Formensprache. Sie passt sich jedem Einrichtungsstil an und ist zugleich zeitlos aktueller Blickfang im Bad. Mit den außen geklebten Scharnieren und den verdeckten senkrechten Silikonfugen ist die Artweger DYNAMIC besonders einfach zu pflegen. Das einzigartige ART-CLEAR GLAS (optional) reduziert darüber hinaus den Reinigungsaufwand ein Duschenleben lang.



Artweger DYNAMIC ECKEINSTIEG

Artweger PRESTIGE. Die Stilikone im Bad.

Pendeltüren und Walk In

Die geradlinige sparsame Optik mit einem extra-schmalen Drehrohr-Scharnier, kombiniert mit dem einzigartigen 360° Öffnungswinkel der Türen - das ist die Artweger PRESTIGE, die Zukunft der modernen Duschkabinen. Sie bietet überragendes Design und Funktionalität und setzt gleichzeitig ein starkes Signal, dass Top-Design und Funktionalität auch leistbar sein können.

Design by **STUDIO F·A·PORSCHE**

Ab März 2025:



Artweger PRESTIGE ECKEINSTIEG

INFO: Klebe-Sets Bestellung

- Erhältlich sind unterschiedliche Klebesets für Wandprofile und Stabilisatoren.
- Abhängig von der gewählten Duschkabine werden ein oder zwei Sets benötigt.
- Die benötigten Klebesets finden Sie beim jeweiligen Produkt in der Preisliste

Pro Set erhöht sich die Produktbreite der Duschkabine um 3 mm.

Artweger DYNAMIC Pendeltür 6 mm			
Produktion	Breite Fixteil		Breite Einstieg
Anzahl Stabilisatoren ARTFIX Klebesets (optional)*			
772	260-280	2 P2F2	670
872	260-280	2 P2F2	810
772	280-280	1 P2F1	740
772	210-230		
772	210-230	1 P2F1	740
772	260-280		
772	260-280	2 P2F2	

Beispiel Artweger DYNAMIC

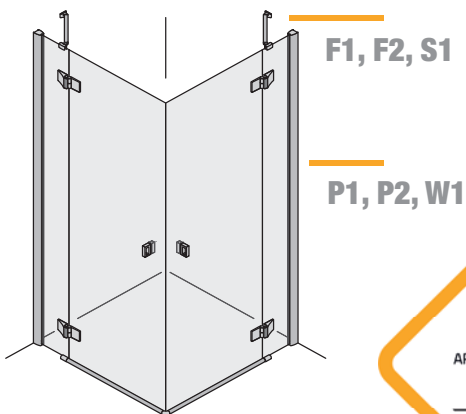

F1, F2, S1

P1, P2, W1

P1 - Für ein Wandanschlussprofil.	60KP1
P2 - Für zwei Wandanschlussprofile.	60KP2
W1 - Für ein Wandanschlussprofil der DYNAMIC WALK IN.	60KW1
F1 - Für einen Fixteil-Stabilisator.	60KF1
F2 - Für zwei Fixteil-Stabilisatoren.	60KF2
S1 - Für einen Seitenwand-Stabilisator.	60KS1



Montage ohne Bohren. Schnell und sicher mit Klebtechnik.

ARTFIX Klebesystem ist universell einsetzbar für alle Untergründe die vollflächig tragfähig, plan, trocken, staub- und fettfrei, gegen Feuchtigkeit abgedichtet und frei von haftungsmindernden Stoffen sind.

Technische Details und Anwendungseinschränkungen finden Sie unter www.artweger.at/artfix.

Nicht für die Montage mit Zusatzprofilen geeignet.



Artweger Härтетest:

Unser Team aus dem Verkaufsdienst hat das ARTFIX Klebesystem für Sie einem Härтетest der feinen Art unterzogen: Gemeinsames Seilziehen an einem geklebten Artweger Wandprofil mit Fixteil.

Sieger dieses Kräтemessens: das ARTFIX Klebesystem

Weniger Reinigen - mehr Vergnügen:

Gesamter Duschplatz in Artweger Qualität!

Speziell aufeinander abgestimmte Produkte bringen Ihnen Vorteile in KOMFORT und REINIGUNGSFREUNDLICHKEIT, wie die Handbrause PLUS beim Duschsyst- em ARTSHOWER: Ihr spezieller Reinigungsstrahl spült feine Wassertropfen groß- flächig ab, Kalk- und Schmutzreste können sich kaum absetzen. Besonders in Verbindung mit ARTCLEAR GLAS wird so der Reinigungsaufwand stark reduziert.

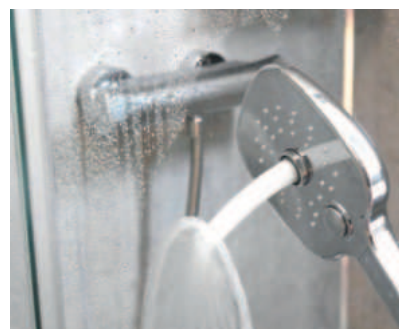

Artweger Duschkabine

- ++ außen geklebte Scharniere
- ++ verdeckte senkrechte Silikonfugen
- ++ optional ARTCLEAR GLAS Veredelung

Artstone oder Artfloor Duschwanne

- ++ Artstone - massiver Mineralguss inkl. rutschfester Oberfläche
- ++ Artfloor - Acryl mit PU Verstärkung

Artshower Duschsystem

- ++ Kopfbrause ohne Nachtropfen
- ++ Handbrause PLUS mit speziellem Reinigungsstrahl

Artwall Wandpaneele

- ++ fugenlose reinigungsfreundliche Oberfläche

Prospekte anfordern oder downloaden unter: www.artweger.at

Ihr Fachmann fürs Bad:

Die feine ART im Bad

Artweger GmbH. & Co. KG

Sulzbacherstr. 60 | 4820 Bad Ischl
Tel. +43 6132 205-0
info@artweger.at
www.artweger.at

Verkauf Deutschland

Artweger GmbH. & Co. KG
Postfach 1169 | 83402 Ainring
Tel. 0800 1114442-0
info@artweger.de | www.artweger.de

Verkauf Schweiz

Artweger GmbH. & Co. KG
Postfach 16 | CH-4202 Duggingen
Tel. + 41 61 751 90 91
info@artweger.com
www.artweger.com